

AKAI

AKDP-5001XM



It's all about you

USER MANUAL · MANUAL DE UTILIZARE





CONTENTS



Contents.....	1
Foreword.....	2
Precaution	3-4
Unit Overview.....	5
Remote Control Overview.....	6
Key Function Introduction.....	7-9
Charging.....	10
Connections.....	11
System Setup.....	12-15
Playback.....	16-17
Specifications.....	18
Troubleshooting.....	19

FOREWORD

Thanks for your purchase of our product. Please read through this manual before making connections and operation and retain it for future reference.

This product incorporates the latest digital audio/video technologies giving you the ultimate in listening and viewing pleasure and it is designed with easy installation, light weight and small size so that it is very convenient for you to take it with you and use it anywhere for example in the hotel, office, home, etc.

Features

- Built-in Dolby AC-3 decoder and two channel output
- Built-in Analog TV Receiver
- Two optional aspect ratios 16:9 and 4:3
- With headphone jack
- With USB slot and SD/MMC/MS card slot
- With Coaxial Digital Audio Output Terminal
- Compatible with DVD, VCD, MPEG4, CD, MP3, CD-R, DVD-RW, JPEG, Kodak Picture CD, DIVX, etc.
- Support playback control: play, pause, stop, fast forward playback, fast reverse playback, etc
- Operated with DC9-12V power supply

Package Contents

1. Instruction Manual X1
2. Remote Control X1
3. Audio/Video Cable X1
4. CR2025 lithium battery X1
5. AC/DC Adapter X1
6. Cigarette Lighter Adapter X1
7. Bag X1

PRECAUTION

1 Placement:

- To prevent fire or shock hazard, do not expose this unit to rain or moisture.
- Do not expose this unit to direct sunlight.
- Keep this unit away from strong magnets, heat sources and excessive dust.
- Do not place this unit on any unstable surface.
- If the unit is brought directly from a cold place to a warm one, moisture may condense inside the unit which will cause malfunction. Should this occur, leave the unit turned on for a few hours until the moisture evaporates.

2 Installation:

Ensure that the 7" portable DVD player is installed according to the instructions and illustrations provided in this manual.

3 Precaution:

- Do not drop any objects into the unit through the openings.
- Do not spill or spray liquid of any kind on or in the unit. It may result in a fire or electric shock.
- Do not place anything heavy on the unit.
- To ensure proper ventilation and proper operation, never cover or block the slots and opening with a cloth or other materials.
- Keep the unit away from an open flame such as fire, candle, etc.
- Install the batteries correctly.
- Please dispose the batteries according to the local rule and law.
- The maximum working temperature is 95 degrees Fahrenheit or 35 degrees Celsius.

4 No Disassembling:

Never attempt to disassemble the unit. There probably would be a risk of electric shock and/or harm by exposure to laser radiation.
Please consult qualified service professionals for maintenance.

PRECAUTION

5 Cleaning unit:

- 1) When cleaning, please make sure the unit is unplugged from the power source.
- 2) No chemicals or detergent is recommended for cleaning.
- 3) Use a soft cloth lightly dampened with water to clean the exterior of the unit only.

6 Disc handling

- Do not leave the discs near heat sources, in direct sunlight, or in high humidity.
- Store discs in their cases when they are not being used.
- Stacking discs or standing them at an angle without putting them in the case can cause the disc to warp.
- Do not touch the disc surface when holding a disc; hold it by the edges.
- Fingerprints, dust, dirt or scratches on the disc can distort the picture or reduce sound quality. Always handle carefully and make sure discs are clean before use.
- Do not stick paper or tape onto the disc.
- Clean discs using a soft cloth, lightly wiping from the center outwards.
- Do not use solvents such as benzine, commercially available cleaners not intended for CDs or anti-static spray intended for vinyl LPs as these may damage your disc.

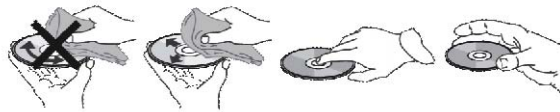

Cleaning and handling the disc

UNIT OVERVIEW

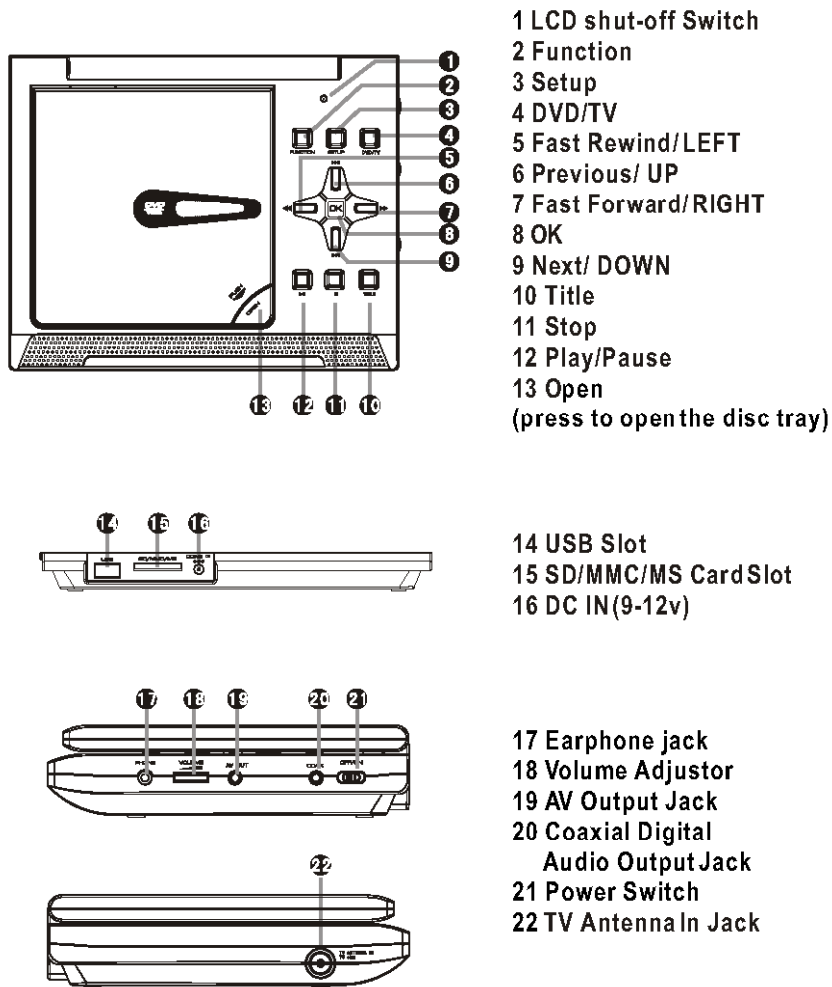

- 1 LCD shut-off Switch
- 2 Function
- 3 Setup
- 4 DVD/TV
- 5 Fast Rewind/ LEFT
- 6 Previous/ UP
- 7 Fast Forward/ RIGHT
- 8 OK
- 9 Next/ DOWN
- 10 Title
- 11 Stop
- 12 Play/Pause
- 13 Open
(press to open the disc tray)

- 14 USB Slot
- 15 SD/MMC/MS Card Slot
- 16 DC IN (9-12v)

- 17 Earphone jack
- 18 Volume Adjustor
- 19 AV Output Jack
- 20 Coaxial Digital Audio Output Jack
- 21 Power Switch
- 22 TV Antenna In Jack

REMOTE CONTROL OVERVIEW

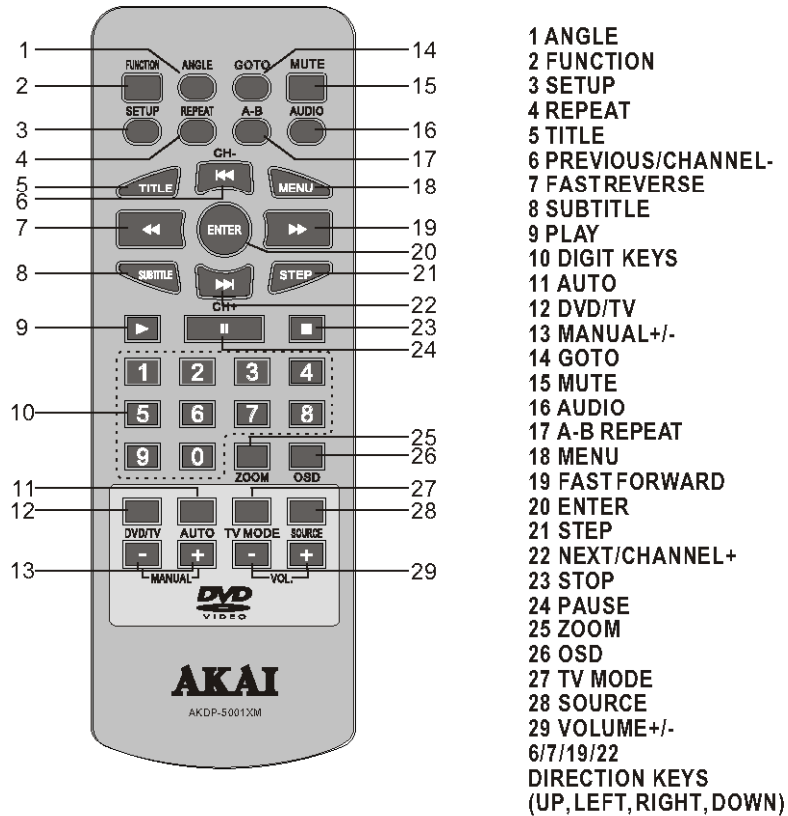

Battery installation

Remove the cover of the battery compartment of the remote control according to the diagram on the right.

Step 1: Press the ridged area to the right.

Step 2: At the same time, pull the battery tray out.

Step 3: Place a CR2025 lithium battery on the tray with the positive side facing upward.

Step 4: Replace the cover.

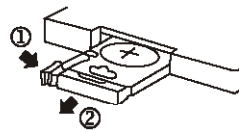

Remote control

KEY FUNCTION INTRODUCTION

Note: Some of the following buttons are on the remote control only, and some are on the unit only. And the others are on both of the unit and the remote control.



OFF/ON

Power switch. Slide the switch to **ON** position to turn on the unit and slide it to **OFF** position to switch off the player.

FUNCTION



Press to switch the aspect ratios between 16:9 and 4:3.

DVD/TV



Press repeatedly to switch between DVD mode and TV mode.

DVD MODE

SETUP



Press to enter/exit the setup menu.

OPEN



Press to open the disc tray door.



The digit keys can be used to input numbers or make selection of a track, a chapter, etc.

ENTER/OK



Press to enter a highlighted item in the menu or to confirm and execute a selection.



The direction keys can be used to move the highlight or adjust the value of an item in the menu.

SOURCE



Press this button, use the direction key [UP]/[DOWN] to select a signal source (DVD or MEDIA), then press [ENTER] to enter the corresponding mode.

REPEAT



Press to switch the repeat modes.
(Note: For VCD2.0, SVCD, etc, this function is invalid when the PBC function is activated.)

A-B



You can repeat a specific section of a disc with this button. Press this button to mark down the starting point (A) and press it again to mark down the ending point (B). Then, the unit will playback this section over and over again. Press it for the third time to cancel A-B repeat and resume the normal playback.



Press to skip to the previous chapter/track.

















Press to skip to the next chapter/track.



Press to start a playback or resume the normal playback from fast forward, fast reverse, frame-by-frame playback, etc.









KEY FUNCTION INTRODUCTION

-  Press to temporarily pause a playback; press it again or [▶] to resume the playback.
-  Press once to pause a playback, then press [▶] to continue the playback; Press it twice to stop a playback.
- STEP**
 Press repeatedly to advance the video frame by frame. Press [▶] to resume the normal playback. (Note: Applies to DVD, VCD, MPEG4, etc)
-  Fast forward playback. The available speeds are 2X, 4X, 8X, 16X and 32X.
-  Fast reverse playback. The available speeds are 2X, 4X, 8X, 16X and 32X.
- GOTO**
 During playback, press to enter the GOTO menu. Use the digit keys to select a title, chapter, track, track time or disc time to go to directly. Press it again to exit the GOTO menu.
- ANGLE**
 Press to switch the viewing angles.
(Note: This function only works with those discs encoded with multiple camera angles.)
- MUTE**
 Press this button to switch off the sound temporarily. Press it again to switch it on.
- VOLUME +/-**
 Press [VOLUME+] to turn up the volume; press [VOLUME-] to turn down the volume.
- AUDIO**
 Press repeatedly to select the available audio languages provided by the disc (for DVD).
Press repeatedly to switch the available audio channels provided by the disc (for VCD).
- TITLE**
 Press to return to the title menu of a DVD disc.
- MENU**
 Press to return to the superior menu when playing DVD.
When playing disc encoded with PBC (playback control) function, press to display the PBC menu. Press it again to disable the PBC function.
(Note: VCD2.0, SVCD have PBC function while DVD, VCD1.1, CD-DA and M P3 disc have no PBC function.)
- SUBTITLE**
 Press repeatedly to switch/show the subtitle(s) or turn off the subtitle function. (Note: This function only works with the discs encoded with subtitles.)
- OSD**
 Press repeatedly to switch or hide the relative information of the playing disc.
- ZOOM**
 Press to zoom in/out the scene. The available zoom ratios are: 2X, 3X, 4X, 1/2, 1/3 and 1/4. In zoomed-in mode, the direction keys can be used to move the zooming center. (Note: Applies to DVD, VCD, MPEG4, etc.)

KEY FUNCTION INTRODUCTION

TV MODE

Following is the function introduction of buttons in TV mode. Press [DVD/TV] to switch to TV mode.

-  **MENU** Press to enter the TV menu.
-  **TV MODE** In TV menu mode, press repeatedly to select a TV receiving system among PAL-BG, PAL-DK, PAL-I, SECAM-L, SECAM-L', SECAM-BG and SECAM-DK.
-  **AUTO** In TV menu mode, press to auto-scan the available TV channels and store them in the memory.
-  **MANUAL +/-** In TV menu mode, press to do manual scan for another TV channel.
-  Press to stop scanning during auto scanning or manual scanning.
-  In TV menu mode, press to fine tune (increase) the frequency of the current channel.
-  In TV menu mode, press to fine tune (decrease) the frequency of the current channel.
-  Press to skip to the previous preset channel.
-  Press to skip to the next preset channel.

CHARGING

CHARGING THE UNIT

The player is powered by a lithium-polymer battery that features a high energy to weight ratio. It has no memory effect and thus it can be recharged at any time regardless of whether it is fully or partially discharged. It takes about 3~4 hours to fully charge the battery, and when charged, it can last for up to two hours.

1. By AC/DC adapter

Connect the attached AC/DC adapter to the DC INPUT jack on the unit, then plug the adapter into a 100V ~ 240V AC outlet.

2. By Cigarette Lighter Adapter

Plug one end of the cigarette lighter adapter into the DC INPUT jack on the unit, then plug the other end into the cigarette lighter socket of a car.

NOTE: Make sure to switch off the unit before charging. The charging-indicator LED changing from red to green indicates that the battery has been fully charged.

Usage and Maintenance of the Rechargeable Battery

1. The working temperature of the rechargeable battery ranges from 0°C to 45°C.
2. Always unplug the unit when it is not being used or charged.
3. Heat is inevitably produced during the playback, which is normal.
4. Do not subject the unit to strong impacts.
5. Keep it away from humidity and overheat.

CONNECTIONS

Connecting to TV

This unit has an AV OUT jack. You can connect it to a TV for viewing. Use an AV cable to connect the AV OUT jack to the video input terminal, L/R channel audio input terminals of a TV. Then you can view the video with the connected TV.

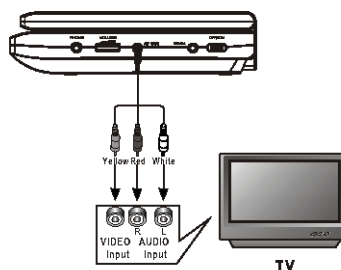

Connecting to Power Amplifier

This player has a coaxial digital audio output terminal so that you can connect it to a power amplifier for higher sound quality. Use a coaxial cable to connect the coaxial digital audio output to the coaxial digital audio input of a power amplifier.

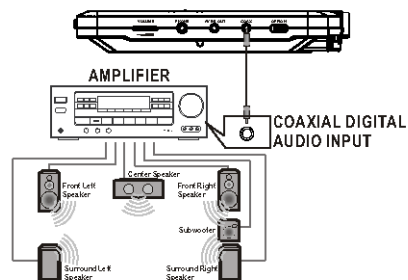

Connect to the TV Antenna

The unit has an ANTENNA IN jack. Connect this player to the antenna cable via the ANTENNA jack so that watch TV programs with this player. After the connection has been correctly made, press [DVD/TV] to switch to the TV mode to watch TV.

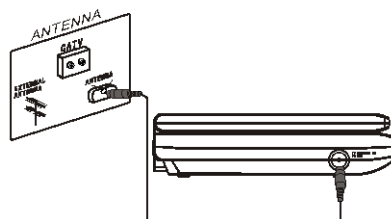

SYSTEM SETUP

Menu Operation

1. In DVD mode, press [SETUP] on the remote control or on the unit to show the setup menu.
2. Press [LEFT]/[RIGHT] to select an item. The submenu of the selected item will be displayed.
3. Press [UP]/[DOWN] to select an item you desire to set in the submenu, then press [ENTER]/[RIGHT]/[OK] to enter. Use [UP]/[DOWN] to select an option, then press [ENTER]/[OK] to confirm, or press [LEFT] to cancel.
4. Then you can press [UP]/[DOWN] to continue to set other items in the submenu.
5. Press [RIGHT] to go back to the superior menu of the current one.
6. Press [SETUP] again to exit the setup menu. You can also move the highlight to **X**, then press [ENTER]/[OK] to exit.

1 GENERAL SETUP PAGE

There are six items in the GENERAL SETUP PAGE. They are TV DISPLAY, ANGLE MARK, OSD LANGUAGE, CLOSED CAPTIONS, SCREEN SAVER and LAST MEMORY.

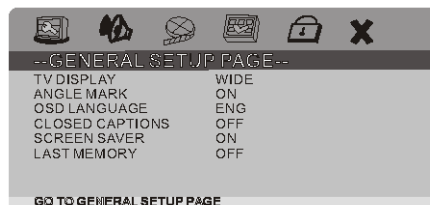

1.1 TV DISPLAY

If the unit is connected to a conventional TV set, you are supposed to select **4:3 PANSKAN** or **4:3 LETTERBOX**.

4:3 PANSKAN: The wide-screen image will be displayed on the screen in its native aspect ratio with some part on the left and right cut off.

4:3 LETTERBOX: The wide-screen image will be displayed in its native aspect ratio with black borders on the top and the bottom side.

16:9: If the unit is connected to a wide-screen TV set, you are supposed to select this option. The wide-screen image will be displayed in full screen in its native aspect ratio while the 4:3 image will be stretched out horizontally to fit in the screen.

1.2 ANGLE MARK

Set this item to **ON**. When a disc with multiple camera angles is playing, an angle mark will display on the screen. Then you can view the video of different camera angles by pressing [ANGLE] on the remote control.

Set this item to **OFF** to hide the angle mark.

1.3 OSD LANGUAGE (On-Screen Display Language)

Set the on-screen display language in this item.

1.4 CLOSED CAPTIONS

Set this item to **ON**. When a disc encoded with closed captions, the closed captions will be shown on the screen. Set this item to **OFF** to hide it.

You can also press [SUBTITLE] on the remote control to show or hide the closed captions.

NOTE: This function only works with those discs encoded with closed captions.

SYSTEM SETUP

1.5 SCREEN SAVER

ON: If the image remains motionless on the screen, for example the disc is paused, stopped etc, for several minutes, a screen saver will appear on the screen. You can press any key or button to wake it up.

OFF: Disable the screen saver function.

1.6 LAST MEMORY

ON: During a playback or in a paused status each time you open the disc tray, the unit will memorize the last playback time. Next time when you insert the same disc and close the disc tray to load the disc, the unit will play from the memorized point. Note that the above-mentioned operation is invalid if you ever turn off the unit during the operation.

OFF: Disable the last memory function.

2 AUDIO SETUP PAGE

There are three items in the AUDIO SETUP PAGE. They are ANALOG SETUP, DIGITAL SETUP and DOLBY DIGITAL SETUP.



2.1 ANALOG AUDIO

2.1.1 DOWNMIX

LT/RT: The 5.1-channel audio is mixed into left channel and right channel and is output via the FR and FR speaker respectively.

STEREO: The 5.1-channel audio is mixed into stereo signal and is output via the FR and FR speaker.

NOTE: This function only applies to the Dolby AC-3 encoded 5.1-channel discs.

2.2. DIGITAL AUDIO

2.2.1 DIGITAL OUTPUT

SPDIF/OFF: There will be no digital audio signal output. (Coaxial off)

SPDIF/RAW: The digital audio signal output will be in raw format.

SPDIF/PCM: The digital audio signal output will be in PCM format.

2.3 DOLBY DIGITAL SETUP

2.3.1 DUAL MONO

STEREO: The player outputs the left-channel audio and right-channel audio via the FL and FR speaker respectively.

L-MONO: The player outputs the left-channel audio only via both the FL and FR speaker.

R- MONO: The player outputs the right-channel audio only via both the FL and FR speaker.

MIX- MONO: The player outputs the average signal of the left-channel and right-channel audio via the FL speaker and the FR speaker

NOTE: This function only applies to the Dolby AC-3 encoded 2-channel discs.

2.3.2 DYNAMIC

When you watch films with large dynamic scope in low volume, for example at night, you can adjust the dynamic value up to avoid losing sound details resulted from the low volume.

SYSTEM SETUP

3 VIDEO SETUP PAGE

There are two items in the VIDEO SETUP PAGE.

The **COLOR SETTING** menu is used to setup the picture quality of the connected TV set, while the **PANEL QUALITY** menu is used to setup the picture quality of the LCD of the unit.

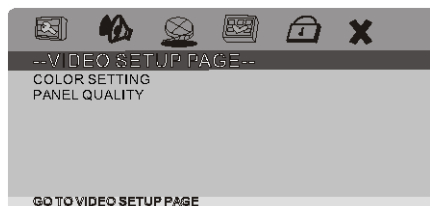

3.1 COLOR SETTING

3.1.1 SHARPNESS

There are three options (**HIGH**, **MEDIUM** and **LOW**) for you to choose in this item.

3.1.2 BRIGHTNESS, CONTRAST, HUE and SATURATION

Enter these items respectively, use direction key [LEFT]/[RIGHT] to adjust the value, then press [OK] to confirm it.

3.1.3 GAMMA

There are four options (**HIGH**, **MEDIUM**, **LOW** and **NONE**) for you to choose in this item.

3.1.4 LUMA DELAY

There are two options (**0T** and **1T**) for you to choose in this item.

3.2 PANEL QUALITY

Please refer to the **COLOR SETTING** menu.

4 PREFERENCE SETUP

If there's no disc in the disc tray, the disc tray is open or the disc in the disc tray is stopped, this item is available.

There are seven items in the PREFERENCE SETUP PAGE. They are TV TYPE, PBC, AUDIO, SUBTITLE, DISC MENU, PARENTAL and DEFAULT.

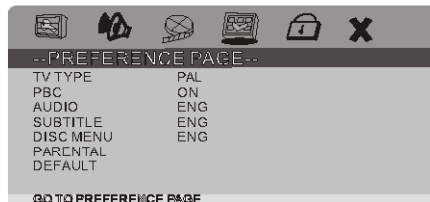

4.1 TV TYPE

This product supports both NTSC (National Television System Committee) and PAL (Phase Alternating Line) television broadcasting standards.

PAL: If the connected TV is PAL system, select this mode. It will change the video signal of a NTSC disc and output in PAL format.

MULTI: If the connected TV is multi system, select this mode. The output format video signal of the disc will be in accordance with the video signal of the disc.

NTSC: If the connected TV is NTSC system, select this mode. It will change the video signal of a PAL disc and output in NTSC format.

NOTE: If a wrong selection is made, the viewing image will be very poor. In such case, you are supposed to change the option in this item to fix the error.

SYSTEM SETUP

4.2 PBC (Play Back Control)

ON: Activate the PBC function.

OFF: Disable the PBC function.

NOTE: This function only works with those discs encoded with PBC function such as VCD 2.0, etc. DVD, VCD1.1, CD-DA and MP3 disc have no PBC menu.

4.3 AUDIO, SUBTITLE and DISC MENU

Select a preferred audio language, subtitle language and disc menu language in these items.

You can also change the audio language by pressing [AUDIO] and the subtitle language by pressing [SUBTITLE] on the remote control.

NOTE: If the selected languages in these items are not available for the currently playing disc, the disc's default settings work.

4.4 PARENTAL

This item allows the user to set a maximum rating of the movies that can be viewed. Movies rated higher than the level set for the parental lock can not be viewed without inputting the correct password. What's more, to key in the correct password is needed to reset the level. The default password is 136900.

NOTE: This function only works with those discs with parental function.

4.5 DEFAULT

Restore all the default settings except the settings in **PASSWORD** setup page and the **PARENTAL** item.

5 PASSWORD SETUP PAGE

5.1 PASSWORD MODE

You can switch on/off the password function in this item.

NOTE: You must key in the correct password and press [ENTER]/[OK] to confirm before you change the option in this item. The default password is 136900.

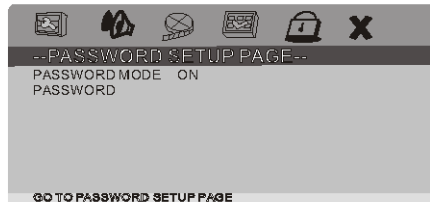

5.2 PASSWORD

You can reset the password in this item.

NOTE: The default password (136900) is always active even if the password has been reset.

PLAYBACK

After all the connections was made correctly. Switch on the unit. Now, it is ready to service!

Loading and Playing a Disc

- A. After connecting power to the unit, set the power switch to the ON position .
- B. Push [OPEN] to open the disc tray. Place a disc in it with the label side facing up.
- C. Close the disc tray. The unit will load the disc and start playing.

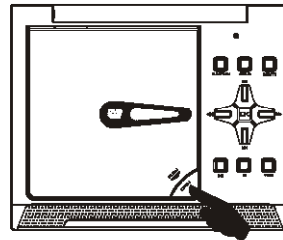

MP3/MPEG4 DISC PLAYBACK

Insert an MP3/MPEG4 disc into the player, then a content menu will display on the screen.

MENU OPERATION:

Use the direction key [UP]/[DOWN] to select a folder or a file, then press [ENTER] to enter the selected folder or play the selected file. You can also use the digit keys to make selection of a folder to enter or a file to play.

In the content menu, press [LEFT] to return to the upper menu.

[TITLE]: Press repeatedly to switch between FOLDER playback mode and FILELIST playback mode.

[REPEAT]: Press to select a repeat mode, SINGLE, REPEAT ONE, REPEAT FOLDER or FOLDER.

[MENU]: During playback of an MPEG4 disc, press to return to the content menu.

[◀◀]/[▶▶]: During playback of an MPEG4 disc, press to skip to the previous/next track.

NOTE: During playback, [▶▶], [◀◀], [▶], [||], [■] (press to stop the playback), [REPEAT], [A-B], [VOLUME+/-], [MUTE], etc. are valid. Please refer to the **KEY FUNCTION** chapter for details.

KODAK PICTURE CD PLAYBACK

● Place a kodak picture CD in the disc tray, then the unit will load the disc automatically.

● Press [■] to enter the thumbnail mode to preview the pictures.

In the thumbnail mode, use the direction keys to select a picture, then press [ENTER]/[OK]/[▶] to start the playback from the selected picture.

In the thumbnail mode, use the direction keys and [ENTER]/[OK] to make selection of **Slide Show**, **Menu**, **PREV** or **NEXT** at the bottom of the screen.

Slide Show: Start slide show playback.

Menu: Enter the instruction menu for remote key function. In the menu, press [ENTER]/[OK] to turn over to the next menu page and again to exit the instruction menu.

PREV/NEXT: Turn over to the previous/next page.

PLAYBACK

● Remote key function introduction:

[■]: Press to enter the thumbnail mode to preview the pictures.

[II]: Press to pause a playback. Press it again or press [▶] to resume the playback.

[▶]: Press to start a playback or resume to the normal playback.

[ZOOM]: During the playback, press [ZOOM] repeatedly to zoom in/out the picture or return to its original size. When the picture is zoomed in, the direction keys can be used to move the picture.

[◀◀]/[▶▶]: Press to skip to the previous/ next picture during playback.

Digit Keys: During playback, the digit keys can be used to input a photo number to go to directly.

[LEFT]/[RIGHT]: Press to rotate the picture counterclockwise/ clockwise during the playback.

USB DRIVE & SD/MMC/MS CARD PLAYBACK

● Insert a USB drive into the USB slot. Press [SOURCE] to access **MEDIA** mode, then select **USB SLOT 1** to enter the connected USB drive and play the readable files in it.

● Insert a SD, MMC or MS card into the SD/MMC/MS card slot. Press [SOURCE] to enter **MEDIA** mode, then select **CARD** to enter the connected memory card and play the readable files in it.

NOTE: If there is not any USB drive or memory card being inserted in the player, it will display **NO MEDIA** when you select **MEDIA**.

DIVX Playback

DIVX is a video (movies and video) recording format, which is commonly known as AVI.

DIVX disc features high quality that is comparable with the DVD's and larger capacity. For example:

1.5H movie	in MPEG-1/2 format	in DivX
DVD (MPEG-2)	about 1.5-2GB	about 600-800MB
VCD(MPEG-1)	about 800MB-1G	about 200-300MB

Difference among MPEG-1, MPEG-2 and MPEG-4.

	MPEG-1	MPEG-2	MPEG-4
Speed(kb/s)	1380kb/s(352X288)	6500kb/s	(720X576) 880kb/s(720X576)
Quality	Good	Excellent	Perfect
Hardware requirement	Low	Medium	High

SPECIFICATIONS

Power source	DC 9-12V
Power consumption	10W
Operation temperature	5~40°C
Battery Type	Li Polymer
Panel size	7 inch

DVD

Compatible DISC	DVD/VCD/CD/MP3/MPEG4/DIVX
Signal system	PAL/NTSC
Frequency response	20Hz to 20KHz
Video output	1 Vp-p75 Ω unbalanced
Audio output	1.4 Vrms/10 k Ω
Dynamic range	Better than 85dB
Laser	Semiconductor laser, Wave length: 650 nm/795nm

TV RECEIVER

Input Impedance	75 Ω
Receiving System	PAL-BG, PAL-DK, PAL-I, SECAM-L, SECAM-L' , SECAM-BG and SECAM-DK

TROUBLESHOOTING

Before resorting to maintenance service, please kindly check by yourself with the following chart.

Symptom	Cause(s)	Remedy
No Power	<ul style="list-style-type: none"> ● The adapter is not connected to the unit securely or is not connected to the power supply. ● The unit is turned off. 	<ul style="list-style-type: none"> ● Connect the adapter to the DC input jack securely and then plug the adapter into an AC outlet (for AC/DC adapter) or the cigarette lighter socket of a car (for cigarette lighter adapter). ● Make sure that the unit is turned on.
Picture There is no picture displayed on the connected TV.	<ul style="list-style-type: none"> ● The TV is not connected to this unit securely with the AV cable. 	<ul style="list-style-type: none"> ● Connect the AV OUT jack of this unit and the AV IN jack of a TV securely with an AV cable.
Sound There is no sound.	<ul style="list-style-type: none"> ● The volume is set to the lowest level. ● The sound is switched off. ● The disc is in fast forward/reverse playback. ● The sound is output through the connected earphone. 	<ul style="list-style-type: none"> ● Turn up the volume. ● Press [MUTE] to switch on the sound. ● Press [PLAY] to resume the normal playback. ● Pull out the earphone and the sound will output through the built-in speakers.
Unable to play a disc	<ul style="list-style-type: none"> ● This disc is placed in the disc tray in a wrong way. ● The unit isn't compatible with the disc. ● The disc is dirty. 	<ul style="list-style-type: none"> ● Check that the disc is placed in the disc tray with its label side upwards. ● Clean the disc.
The player breaks down when a USB drive or memory card is inserted into the player.	<ul style="list-style-type: none"> ● The connected USB drive or the memory card is probably not a certified one. 	<ul style="list-style-type: none"> ● The player cannot play any uncertified USB drive and memory card. <p>In case the player breaks down, turn it off, disconnect the power cord from the AC outlet and unplug the USB drive or/and the memory card from the player. Then, power on the player again. The player will resume the normal status.</p>
The remote control does not function.	<ul style="list-style-type: none"> ● There is no battery in the remote control. ● The battery is out of charge. ● The remote control isn't pointed to the remote sensor. ● The remote control is out of its operating area. ● The unit is shutdown. 	<ul style="list-style-type: none"> ● Install a CR2025 lithium battery in it. ● Replace the battery with a new one. ● Make sure that the remote control is pointed to the remote control sensor. ● Make sure the remote control is within the operating area. ● Switch off the unit and disconnect it from the AC outlet. Then power on the unit again.

AKAI



AKDP-5001XM
DVD Portabil
Manualul utilizatorului



Cuprins

Prefață	3
Precauții	4-5
Descrierea generală a aparatului	6
Telecomanda	7
Funcții butoane.....	8-10
Încărcare.....	11
Conexiuni	12
Setări de sistem	13-17
Redare	18-19
Specificații	20
Probleme de utilizare	21

Prefață

Vă mulțumim pentru achiziționarea acestui produs. Vă rugăm să citiți integral acest manual înainte de a conecta sau utiliza aparatul și păstrați-l pentru referințe viitoare.

Acest produs încorporează cele mai noi tehnologii audio/video pentru a vă oferi o experiență multimedia de calitate și este conceput pentru o instalare ușoară, are greutate și dimensiuni mici pentru a fi ușor de purtat acolo unde aveți nevoie de el, spre exemplu la hotel, birou, acasă, etc.

Funcționalități

- Decodor Dolby AC-3 încorporat și redare pe două canale
- Receptor TV Analog încorporat
- Două formate de imagine opționale 16:9 și 4:3
- Conține mufă căști
- Slot USB și slot card de memorie SD/MMC/MS
- Conține ieșire audio digitală Coaxial
- Compatibil cu DVD, VCD, MPEG4, CD, MP3, CD-R, DVD-RW, JPEG, Kodak Picture CD, DIVX, etc.
- Funcții de redare disponibile: redare, pauză, stop, redare repede înainte, redare repede înapoi, etc.
- Alimentare DC9-12V

Conținutul pachetului

1. Manual de instrucțiuni × 1
2. Telecomandă × 1
3. Cablu audio/video × 1
4. Baterie CR2025 litiu × 1
5. Adaptor AC/DC × 1
6. Adaptor brichetă auto × 1
7. Geantă × 1

Precauții

1. Poziționare

- Pentru a preveni pericolul de incendiu sau curentare, nu expuneți aparatul în ploaie sau într-un mediu cu umiditate ridicată.
- Nu expuneți aparatul direct în lumina de la soare.
- Țineți aparatul departe de magneți puternici, surse de căldură sau praf excesiv.
- Nu poziționați aparatul pe o suprafață instabilă.
- Dacă aparatul este mutat direct dintr-un mediu rece într-un mediu cald, umezeala poate face condens în interiorul aparatului și poate cauza defectarea acestuia. Dacă există o astfel de situație, nu porniți aparatul timp de câteva ore, până când umezeala se va evapora.

2. Instalarea

Asigurați-vă că DVD Player-ul de 7" este instalat conform instrucțiunilor și ilustrațiilor ce se găsesc în acest manual

3. Precauții

- Nu introduceți nici un fel de obiect prin zonele cu deschidere ale aparatului.
- Nu vărsați sau pulverizați nici un fel de lichid în sau pe aparat. Există riscul de incendiu sau electrocutare.
- Nu puneți obiecte grele pe aparat.
- Pentru a asigura o ventilație și funcționare corespunzătoare, nu blocați slot-urile și căile de aerisire cu material textil sau de alt tip.
- Țineți aparatul departe de orice sursă de foc, lumânare aprinsă, etc.
- Montați corect bateriile.
- Aruncați bateriile conform legilor și reglementărilor locale.
- Temperatura maximă de funcționare a aparatului este de 95 de grade Fahrenheit sau 35 de grade Celsius.

4. Nu dezamblați

Nu încercați să dezamblați aparatul. Există riscul de electrocutare și/sau lezarea prin expunerea la radiațiile laser.

Vă rugăm să apelați la personal calificat pentru mentenanța aparatului.

5. Curățarea aparatului

- 1) Atunci când curățați aparatul, vă rugăm să vă asigurați că acesta este deconectat de la sursa de curent.
- 2) Nu este recomandată folosirea substanțelor chimice sau a detergenților pentru curățarea aparatului.
- 3) Folosiți o bucată de material textil neted, ușor umezită cu apă pentru a curăța numai exteriorul aparatului.

Precauții

6. Manipularea discurilor

- Nu lăsați discurile aproape de surse de căldură, direct în lumina soarelui, sau în mediu cu umiditate mare.
- Depozitați discurile în carcasele lor atunci când nu le folosiți.
- Depozitarea discurilor în stivă sau poziționarea lor în afara carcasei poate deforma discul.
- Nu atingeți suprafața discului atunci când îl țineți în mână; țineți-l de margini.
- Urmele de degete, praful, mizeria sau zgârieturile pot distorsiona imaginea sau reduce calitatea sunetului. Manipulați discurile cu atenție și verificați ca acestea să fie curate înainte de folosire.
- Nu lipiți hârtie sau bandă pe suprafața discului.
- Curățați discurile folosind o bucată de material textil fin, ștergând ușor din centru spre exterior.
- Nu folosiți solvenți precum benzina, substanțe de curățat ce pot fi găsite în comerț și nu au scopul de curățare a CD-urilor sau pulverizator anti-static ce are scopul de a curăța discuri vinyl, deoarece acestea pot altera discul.

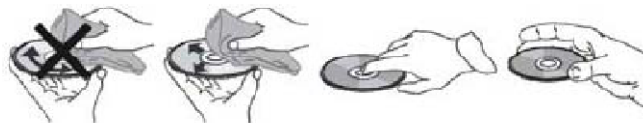

Curățarea și manipularea discului

Descrierea generală a aparatului

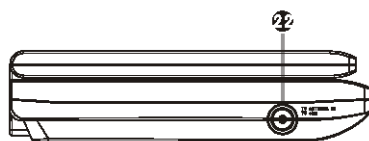
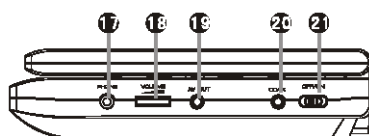
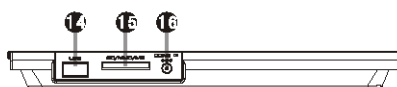
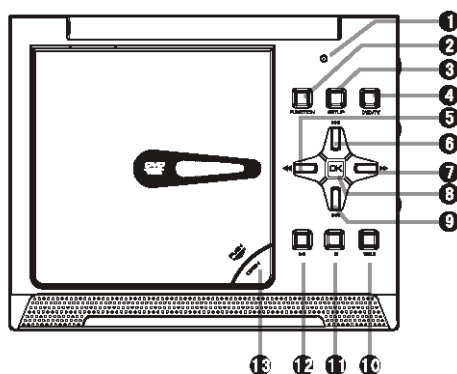

1. Închidere LCD
2. Funcție
3. Setare
4. **DVD/TV**
5. Derulare rapidă înapoi/STÂNGA
6. Precedentul/SUS
7. Derulare rapidă înainte/DREAPTA
8. OK
9. Următorul/JOS
10. Titlu
11. Stop
12. Redare/Pauză
13. Deschidere (apăsați pentru a deschide lăcașul discului)
14. Slot USB
15. Slot card de memorie SD/MMC/MS
16. Alimentare DC (9-12V)

17. Intrare căști
18. Adjustor volum
19. Ieșire AV
20. Ieșirea audio digitală Coaxial
21. Buton Pornire/Oprire
22. Intrare antenă TV

Telecomanda

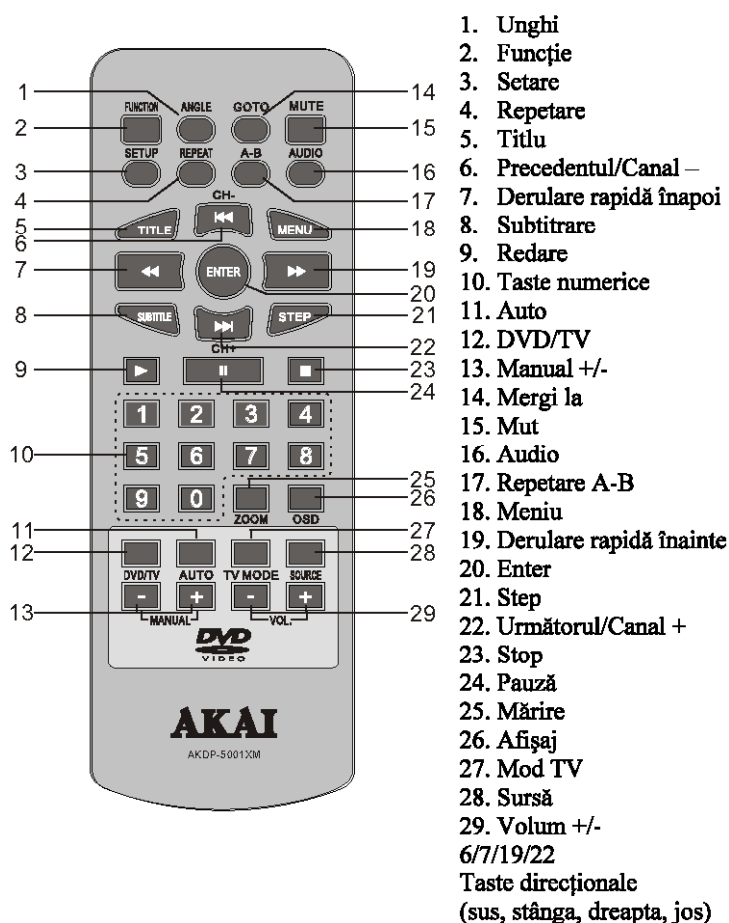

Montarea bateriei

Îndepărtați capacul pentru baterie de pe telecomandă conform diagramei din dreapta.

Pas 1: Apăsăți zona capacului spre dreapta.

Pas 2: În același timp scoateți bateria.





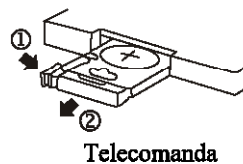



















Pas 3: Introduceți o baterie CR2025 litiu în lăcaș cu latura pozitivă în sus.

Pas 4: Montați la loc capacul













Funcții butoane

Notă: Unele din butoanele listate mai jos pot fi găsite doar pe telecomandă, alte butoane pot fi găsite doar pe aparat. Alte butoane pot fi găsite și pe aparat și pe telecomandă.

-  Buton pornire/oprire. Mutați butonul pe poziția **ON** pentru a porni aparatul și mutați-l pe **OFF** pentru a îl opri.
-  Apăsați pentru a schimba formatul imaginii între 16:9 și 4:3.
-  Apăsați în mod repetat pentru a schimba între mod DVD și mod TV.
- MOD DVD**
-  Apăsați pentru a accesa/ieși din meniul de setări.
-  Apăsați pentru a deschide lăcașul discului.
-  Tastele numerice pot fi folosite pentru a introduce numere sau a selecta o melodie, capitol, etc.
-  Apăsați pentru a accesa un item selectat din meniu sau pentru a confirma și executa o selecție făcută.
-  Tastele direcționale pot fi folosite pentru a muta selecția sau pentru a regla valoarea unui item din meniu.
-  Apăsați acest buton, apoi folosiți tastele direcționale **SUS/JOS** pentru a selecta o sursă de semnal (DVD sau MEDIA), apoi apăsați **ENTER** pentru a accesa modul corespunzător.
-  Apăsați pentru a schimba modulele de repetare. (Notă: Pentru VCD2.0, SVCD, etc, această funcție este invalidă dacă funcția PBC este activată.) Puteți repeta o secțiune specifică a unui disc, folosind acest buton.
-  Apăsați acest buton pentru a marca punctul de pornire (A) și apăsați-l din nou pentru a marca punctul de oprire (B) al repetiției. Apoi, aparatul va reda la nesfârșit doar această selecție. Apăsați-l a treia oară pentru a anula repetarea A-B și a reveni la redarea normală.
-  Apăsați pentru a sări la melodia/capitolul precedent.
-  Apăsați pentru a sări la melodia/capitolul următor.
-  Apăsați pentru a începe redarea sau pentru a reveni la redare normală din redarea pe repede înainte, repede înapoi, cadru cu cadru, etc.
-  Apăsați pentru a pune pauză temporară; apăsați-l din nou sau apăsați  pentru a reveni la redarea normală.
-  Apăsați o dată pentru a pune pauză redării, apoi apăsați  pentru a continua redarea;
-  Apăsați de două ori pentru a opri redarea.
-  Apăsați în mod repetat pentru a reda imaginea video cadru cu cadru.
-  Apăsați  pentru a reveni la redarea normală (Notă: se aplică la DVD, VCD, MPEG4, etc.)
-  Redare pe repede înainte. Sunt disponibile vitezele de redare 2x, 4x, 8x, 16x și 32x.
-  Redare pe repede înapoi. Sunt disponibile vitezele de redare 2x, 4x, 8x, 16x și 32x.









Funcții butoane

	În timpul redării, apăsați pentru a accesa meniul GOTO (sari la). Folosiți tastele numerice pentru a selecta un titlu, capitol, melodie, timp la care doriți să ajungeți direct. Apăsați-l din nou pentru a părăsi meniul GOTO.
	Apăsați pentru a modifica unghiul de redare. (Notă: Această funcționalitate este activă doar la discurile ce dispun de tehnologie de redare multi-unghi).
	Apăsați acest buton pentru a opri sunetul temporar. Apăsați-l din nou pentru a-l porni.
	Apăsați [VOLUM+] pentru a mări volumul; apăsați [VOLUM-] pentru a micșora volumul.
	Apăsați în mod repetat pentru a selecta o limbă audio disponibilă, furnizată de disc (pentru DVD). Apăsați în mod repetat pentru a selecta canalele audio disponibile, furnizate de disc (pentru VCD).
	Apăsați pentru a reveni la meniul titlu al discului DVD.
	Apăsați pentru a reveni la meniul superior atunci când redați un disc DVD. Atunci când redați un disc ce dispune de funcția PBC (playback control), apăsați acest buton pentru a acționa meniul PBC. Apăsați-l din nou pentru a dezactiva funcția PBC. (Notă: VCD2.0, SVCD au funcția PBC, în timp ce DVD, VCD1.1, CD-DA și discul MP3 nu dispun de funcția PBC.)
	Apăsați în mod repetat pentru a schimba/afișa subtitrarea/subtitrările sau pentru a opri funcția de subtitrare. (Notă: Această funcție funcționează numai cu discuri ce dispun de subtitrări.)
	Apăsați în mod repetat pentru a schimba sau ascunde informațiile despre discul redat, afișate pe ecran.
	Apăsați pentru a mări/micșora scena. Proporțiile disponibile sunt: 2x, 3x, 4x, 1/2, 1/3 și 1/4. În modul de mărire, tastele direcționale pot fi folosite pentru a muta centrul de mărire. (Notă: Se aplică la DVD, VCD, MPEG4, etc.)

Funcții butoane

MOD TV

Funcțiile de butoane ce urmează sunt pentru modul TV. Apăsați [DVD/TV] pentru a schimba în modul TV.

-  Apăsați pentru a accesa meniul TV.
-  În modul meniu TV, apăsați în mod repetat pentru a selecta un mod de recepție TV dintre PAL-BG, PAL-DK, PLA-I, SECAM-L, SECAM-L', SECAM-BG și SECAM-DK.
-  În modul meniu TV, apăsați pentru a scana automat canalele TV disponibile și pentru a le memora.
-  În modul meniu TV, apăsați pentru a face o scanare manuală a programelor TV.
-  Apăsați pentru a opri scanarea în timpul scanării auto sau a scanării manuale.
-  În mod meniu TV, apăsați pentru căutare fină (creștere) pe frecvența canalului curent.
-  În mod meniu TV, apăsați pentru căutare fină (descreștere) pe frecvența canalului curent.
-  Apăsați pentru a sări la canalul precedent presetat.
-  Apăsați pentru a sări la canalul următor presetat.

Încărcare

Încărcarea aparatului

Aparatul este întreținut de o baterie litiu-polimer care prezintă o rată mare a raportului energie/greutate. Nu are efect de memorare și astfel poate fi reîncărcat oricând fără a se ține cont dacă este descărcat parțial sau total. Durează aproximativ 3~4 ore pentru a încărca complet bateria, iar după ce a fost încărcată, viața acesteia este de până la două ore.

1. Prin adaptor AC/DC

Conectați adaptorul AC/DC atașat, la mufa de intrare DC a aparatului, apoi conectați adaptorul la o sursă de curent AC 100V~240V.

2. Prin adaptorul de brichetă auto

Conectați un cap al adaptorului de brichetă auto în intrarea DC a aparatului, apoi conectați celălalt cap la bricheta auto.

Notă: Asigurați-vă că aparatul este oprit înainte de a-l încărca. Schimbarea culorii de la roșu la verde a LED-ului indică faptul că bateria a fost complet încărcată.

Folosirea și mentenanța bateriei reîncărcabile

1. Temperatura de funcționare a bateriei reîncărcabile este de la 0°C la 45°C.
2. Întotdeauna deconectați aparatul atunci când nu este folosit sau la încărcat.
3. Producerea inevitabilă de căldură este normală în timpul funcționării.
4. Nu supuneți aparatul unor impacturi puternice.
5. A se feri de umiditate ridicată și supraîncălzire.

Conexiuni

Conectarea la TV

Aparatul dispune de o mufă de ieșire AV. Aceasta poate fi conectată la aparatul TV pentru vizionare. Folosiți un cablu AV pentru a conecta ieșirea AV a aparatului la o intrare video, canale, iar canalele audio stânga/dreapta la intrările audio ale unui televizor. Apoi, puteți viziona materialul video la televizorul conectat.

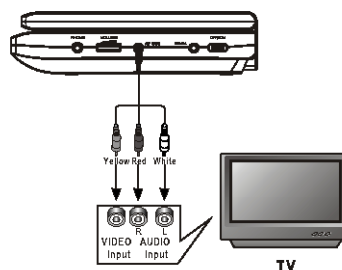

Conectarea la un amplificator

Aparatul dispune de o ieșire audio digitală Coaxial astfel încât îl puteți conecta la un amplificator pentru o mai bună calitate sonoră. Folosiți un cablu Coaxial pentru a conecta ieșirea audio digitală Coaxial la intrarea audio Coaxial a unui amplificator.

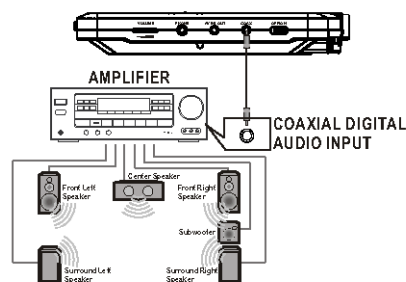

Conectarea la o antenă TV

Aparatul dispune de o intrare de antenă. Conectați acest aparat la un cablu de antenă prin mufa de intrare de antenă astfel încât să puteți viziona programe TV cu acest aparat. După ce conectarea a fost efectuată corect, apăsați [DVD/TV] pentru a schimba în modul TV și pentru a putea viziona programe TV.

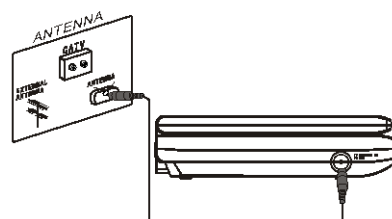

Setări de sistem

Operații cu meniul

1. În mod DVD, apăsați butonul [SETĂRI] de pe telecomandă sau de pe aparat pentru a accesa meniul de setări.
2. Apăsați [STÂNGA]/[DREAPTA] pentru a selecta un item. Va fi afișat submeniul itemului selectat.
3. Apăsați [SUS]/[JOS] pentru a selecta un item ce doriți să îl setați în submeniu, apoi apăsați [ENTER]/[DREAPTA]/[OK] pentru a accesa. Folosiți butoanele [SUS]/[JOS] pentru a selecta o opțiune, apoi apăsați [ENTER]/[OK] pentru a confirma, sau apăsați [STÂNGA] pentru a anula.
4. Apoi puteți apăsa [SUS]/[JOS] pentru a continua cu setarea altor itemuri în submeniu.
5. Apăsați [DREAPTA] pentru a naviga înapoi la meniu superior celui curent.
6. Apăsați [SETĂRI] din nou pentru a ieși din meniul de setări. Puteți de asemenea să navigați pe **X**, iar apoi să apăsați pe [ENTER]/[OK] pentru a ieși.

1 GENERAL SETUP PAGE (PAGINA DE SETĂRI GENERALE)

Există șase itemuri în pagina de setări generale. Acestea sunt TV DISPLAY, ANGLE MARK, OSD LANGUAGE, CLOSED CAPTIONS, SCREEN SAVER și LAST MEMORY.

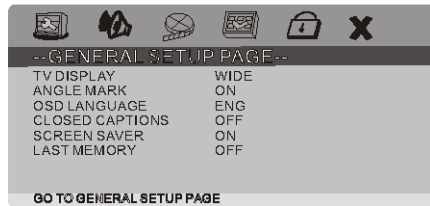

1.1 TV DISPLAY (AFIȘAJUL TV)

Dacă aparatul este conectat la un aparat TV de tip obișnuit, selectați **4:3 PANSCAN** sau **4:3 LETTERBOX**.

4:3 PANSCAN: Imaginea wide-screen va fi afișată pe ecran în aspectul său implicit cu părți lipsă în stânga și în dreapta.

4:3 LETTERBOX: Imaginea wide-screen va fi afișată pe ecran în aspectul său implicit cu porțiuni negre în părțile de sus și jos.

16:9: Selectați această opțiune dacă aparatul este conectat la un TV wide-screen. Imaginea wide-screen va fi afișată pe tot ecranul în aspectul său implicit, în timp ce imaginea 4:3 va fi lătită pentru a putea încăpea pe ecran.

1.2 ANGLE MARK (SETAREA UNGHIULUI)

Setați acest item **ON**. Atunci când un disc înregistrat cu tehnologie multi-cameră este redat, setarea unghiului este vizibilă pe ecran. În acel moment puteți vizualiza materialul video din diferite unghiuri de filmare prin apăsarea butonului [UNGHI] de pe telecomandă.

Setați acest item **OFF** pentru a dezactiva această funcționalitate.

Setări de sistem

1.3 OSD LANGUAGE (LIMBA AFIȘATĂ)

Selectați limba dorită pentru afișarea meniurilor și a funcționalităților.

1.4 CLOSED CAPTIONS (SUBTITRĂRI)

Setați acest item **ON**. Atunci când un disc conține subtitrări, acestea vor fi afișate pe ecran. Setați acest item **OFF** pentru a le ascunde.

Puteți apăsa butonul [SUBTITRARE] de pe telecomandă pentru a afișa sau ascunde subtitrările.

Notă: Această funcționalitate este activă doar pentru discurile ce conțin subtitrări.

1.5 SCREEN SAVER (ECONOMIZOR DE ECRAN)

ON: Dacă o imagine rămâne nemișcată pe ecran, de exemplu atunci când un disc este pe modul pauză sau oprit, pentru mai multe minute la rând, un screen saver va apărea pe ecran. Puteți apăsa orice buton pentru a reveni.

OFF: Dezactivează funcționalitatea screen saver.

1.6 LAST MEMORY (MEMORARE)

ON: În timpul redării sau în modul pauză/oprit, de fiecare dată când scoateți discul, aparatul va memora poziția (minutajul) ultimei redări. Data viitoare când inserați același disc, aparatul va relua redarea începând de la poziția memorată.

OFF: Dezactivează funcționalitatea de memorare

2 AUDIO SETUP PAGE (PAGINA DE SETĂRI AUDIO)

Există trei item-uri în pagina de setări audio. Acestea sunt: ANALOG SETUP, DIGITAL SETUP și DOLBY DIGITAL SETUP.

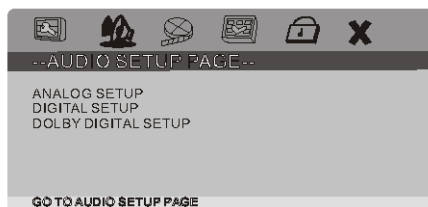

2.1 ANALOG AUDIO (SETARE AUDIO ANALOG)

2.1.1 DOWNMIX

LT/RT: Canalul 5.1 este transformat în canal stânga și canal dreapta și este redat prin boxele FL (față-stânga) și FR (față-dreapta).

STEREO: Canalul 5.1 este transformat în semnal stereo și este redat prin boxele FL și FR.

Notă: Această funcționalitate este valabilă doar pentru discurile capabile de redare conținut Dolby AC-3 pe 5.1 canale.

2.2 SETARE AUDIO DIGITAL

2.2.1 DIGITAL OUTPUT (IEȘIREA DIGITALĂ)

SPDIF/OFF: Nu va exista semnal audio digital (Coaxial este oprit).

Setări de sistem

SPDIF/RAW: Semnalul audio digital va fii în forma neprelucrată.

SPDIF/PCM: Semnalul audio digital va fii în format PCM.

2.3 DOLBY DIGITAL SETUP (SETARE AUDIO DOLBY DIGITAL)

2.3.1 DUAL MONO

STEREO: Player-ul redă canalul audio stânga și canalul audio dreapta prin boxele FL (față-stânga) și respectiv FR (față-dreapta).

L-MONO: Player-ul redă numai canalul audio stânga prin ambele boxe FL (față-stânga) și FR (față-dreapta).

R-MONO: Player-ul redă numai canalul audio dreapta prin ambele boxe FL (față-stânga) și FR (față-dreapta).

MIX-MONO: Player-ul redă semnalul mediu al canalelor stânga și dreapta prin boxele FL (față-stânga) și FR (față-dreapta).

Notă: Această funcționalitate se aplică numai la discuri ce dispun de tehnologia Dolby AC-3 2CH.

2.3.2 DYNAMIC

Atunci când vizionați filme la volum mic, de exemplu noaptea, puteți crește valoarea dynamic pentru a evita pierderea detaliilor audio rezultate din volumul mic.

3 VIDEO SETUP PAGE (PAGINA DE SETĂRI VIDEO)

Există două itemuri în pagina de setări video.

Meniul COLOR SETTINGS este folosit pentru a seta calitatea imaginii pentru aparatul TV conectat, în timp ce meniul PANEL QUALITY este folosit pentru a seta calitatea imaginii pentru ecranul LCD al aparatului.

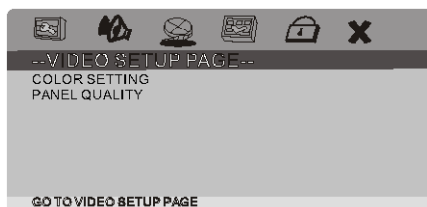

3.1 COLOR SETTINGS (SETARE CULORI)

3.1.1 SHARPNESS (CLARITATE)

Există trei opțiuni (**HIGH**, **MEDIUM** și **LOW**) din care puteți alege, pentru acest item.

3.1.2 BRIGHTNESS, CONTRAST, HUE and SATURATION (LUMINOZITATE, CONTRAST, NUANȚĂ și SATURAȚIE)

Accesați aceste item-uri, folosiți tastele direcționale [**STÂNGA**]/[**DREAPTA**] pentru a ajusta valoarea, apoi apăsați [**OK**] pentru a confirma.

3.1.3 GAMMA

Există patru opțiuni (**HIGH**, **MEDIUM**, **LOW** și **NONE**) ce pot fii alese în acest item.

3.1.4 LUMA DELAY (ÎNTÂRZIERE LUMINOZITATE)

Există două opțiuni (**0T** și **1T**) ce pot fii alese în acest item.

3.2 PANEL QUALITY (CALITATE AFIȘARE)

Vă rugăm să consultați instrucțiunile de la COLOR SETTINGS.

Setări de sistem

4 PREFERENCE PAGE (PAGINA DE PREFERINȚE)

Dacă nu există un disc în unitate, unitatea este deschisă sau discul din unitate este oprit, acest item este disponibil. Există 7 itemuri în pagina de preferințe. Acestea sunt: TV TYPE, PBC, AUDIO, SUBTITLE, DISC MENU, PARENTAL și DEFAULT.

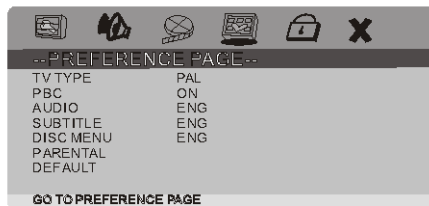

4.1 TV TYPE (MODURI TV)

Acest produs suportă standardele de emisie NTSC (National Television System Committee) și PAL (Phase Alternating Line)

PAL: Dacă televizorul conectat este în sistem PAL, selectați acest mod. Va schimba semnalul video al unui disc NTSC în formatul PAL.

MULTI: Dacă televizorul conectat este multi sistem, selectați acest mod. Formatul semnalului de ieșire video va fi în concordanță cu semnalul video al discului

NTSC: Dacă televizorul conectat este în sistem NTSC, selectați acest mod. Va schimba semnalul video al unui disc PAL în format NTSC.

Notă: Dacă este făcută o selecție greșită, imaginea redată o să fie slab calitativă. În acest caz, trebuie să schimbați modul de emisie.

4.2 PBC (Play Back Control)

ON: Activează funcția PBC.

OFF: Dezactivează funcția PBC.

Notă: Această opțiune funcționează numai cu discurile encodeate cu funcții PBC ca VCD 2.0, SVCD etc. Discurile DVD, VCD1.1, CD-DA și MP3 nu au funcția PBC.

4.3 AUDIO, SUBTITLE and DISC MENU (AUDIO, SUBTITRĂRI și MENIUL DISCULUI)

Selectați limba audio preferată, limba subtitrării și a meniului discului în acest item.

Puteți de asemenea selecta limba audio dorită folosind butonul [AUDIO], și limba subtitrării folosind butonul [SUBTITRARE] de pe telecomandă.

Notă: Dacă limba selectată nu este disponibilă pentru discul redat, setarea implicită a discului va rămâne selectată.

4.4 PARENTAL

Acest item permite utilizatorului setarea unei valori maxime pentru filmele ce pot fi vizionate. Filmele ce depășesc o valoare setată de controlul parental nu pot fi vizualizate fără a introduce parola corectă. Mai mult, pentru resetarea valorilor trebuie introdusă această parolă. Parola implicită este **136900**.

Notă: Această funcționalitate este activă doar pentru discurile ce dispun de control parental.

Setări de sistem

4.5 DEFAULT (IMPLICIT)

Accesați pentru a putea restaura toate setările din fabrică ale aparatului, mai puțin setările din PARENTAL și din pagina PASSWORD.

5 PASSWORD SETUP PAGE (PAGINA DE SETARE PAROLĂ)

5.1 PASSWORD MODE (MOD PAROLĂ)

Puteți porni/opri din acest item funcția de parolare.

Notă: Trebuie să introduceți parola corectă și apoi să apăsați butonul [ENTER]/[OK] înainte de a schimba opțiunea din acest item. Parola implicită este 136900.

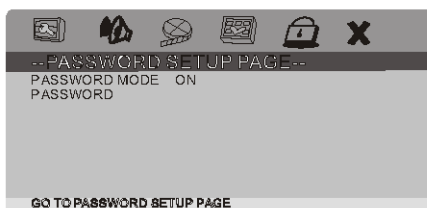

5.2 PASSWORD (PAROLA)

Puteți reseta parola folosind acest item.

Notă: Parola implicită (136900) este mereu activă, chiar dacă parola a fost resetată.

Redare

După ce conexiunile au fost efectuate cu succes porniți aparatul. Acum este gata de funcționare.

Încărcarea și redarea unui disc

- După ce ați legat aparatul la o sursă de curent, mutați butonul de Pornire/Oprire pe poziția ON.
- Apăsăți [OPEN] pentru a deschide lăcașul discului. Poziționați un disc în acest lăcaș, cu partea inscripționată în sus.
- Închideți lăcașul discului. Aparatul va încărca conținutul discului și va începe redarea.

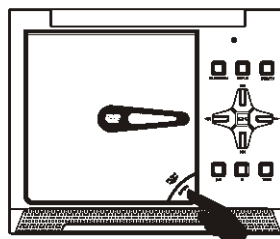

REDARE DSIC MP3/MPEG4

Introduceți un disc MP3/MPEG4 în aparat, apoi, meniul conținutului va fi afișat pe ecran.

OPERAREA MENIULUI:

Folosiți butoanele direcționale [SUS]/[JOS] pentru a selecta un director sau un fișier, iar apoi apăsați [ENTER] pentru a accesa directorul selectat sau pentru a reda fișierul selectat. Aveți posibilitatea de a folosi butoanele numerice pentru a face o selecție de director sau pentru a accesa un fișier pentru redare.

În meniul conținutului, apăsați [STÂNGA] pentru a reveni la meniul superior.

[TITLU]: Apăsăți în mod repetat pentru a schimba modul de redare FOLDER și modul de redare FILELIST.

[REPETĂ]: Apăsăți pentru a selecta modul repetare, SINGLE (SINGUR), REPEAT ONE (REPETĂ UNUL), REPEAT FOLDER (REPETĂ DIRECTOR) sau FOLDER (DIRECTOR).

[MENU]: În timpul redării unui disc MPEG4, apăsați pentru a vă întoarce la meniul conținutului.

[◀◀]/[▶▶]: pentru a naviga la precedenta/următoarea pagină de meniu.

Notă: În timpul redării, [▶▶], [◀◀], [▶], [◀], [⏏], [■] (apăsăți pentru a opri redarea), [REPETĂ], [A-B], [VOLUME+/-], [MUTE], etc. sunt disponibile. Vă rugăm studiați capitolul **FUNCȚII BUTOANE** pentru amănunte.

REDARE POZE KODAK

- Introduceți cd-ul cu poze kodak în aparat; acesta va fi încărcat automat.
- Apăsăți butonul [■] pentru a accesa modul de previzualizare a imaginilor. În modul de previzualizare folosiți butoanele direcționale pentru a alege o imagine, apoi apăsați [ENTER]/[OK]/[▶] pentru a porni redarea imaginilor începând cu imaginea selectată. În modul de previzualizare, folosiți butoanele direcționale și butonul [ENTER]/[OK] pentru selecția **Slide Show**, **Menu**, **Prev** sau **Next** din partea de jos a ecranului.
Slide Show: Începe redarea automată a imaginilor.

Redare

Menu: Accesează meniul cu instrucțiuni pentru butoanele de pe telecomandă. În cadrul meniului, apăsăți [ENTER]/[OK] pentru a merge la pagina următoare de instrucțiuni și încă o dată pentru a părăsi meniul.

Prev/Next: Navigați în pagina anterioară/următoare.

- **Butoanele:**

[■]: Accesați modul de previzualizare a imaginilor.

[||]: Apăsăți pentru a pune pauză redării. Apăsăți din nou sau apăsăți [▶] pentru a continua redarea.

[▶]: Apăsăți pentru a începe redarea sau pentru a relua modul normal de redare.

[ZOOM]: În timpul redării, apăsăți [ZOOM] în mod repetat pentru a mări/micșora imaginea sau pentru a reveni la dimensiunile sale normale. Atunci când imaginea este mărită, butoanele direcționale pot fi folosite pentru a mișca imaginea.

[◀◀]/[▶▶]: Apăsăți pentru a sări la următoarea/precedenta imagine în timpul redării.

Taste numerice: În timpul redării, tastele numerice pot fi folosite pentru a introduce un număr de fotografie pe care doriți să o accesați direct

[STÂNGA]/[DREAPTA]: Apăsăți pentru a roti imaginea invers sensului acelor de ceasornic sau în sensul acelor de ceasornic, în timpul redării.

REDARE USB ȘI CARD SD/MS/MMC

- Introduceți un drive USB în mufa USB a aparatului. Apăsăți [SURSA] pentru a accesa modul **MEDIA**, apoi selectați **USB SLOT 1** pentru a accesa drive-ul USB conectat și pentru a reda fișierele compatibile de pe acesta.

- Introduceți un card SD, MMC sau MS în slotul SD/MMC/MS. Apăsăți [SURSA] pentru a accesa modul **MEDIA**, apoi selectați **CARD** pentru a accesa cardul de memorie conectat și pentru a reda fișierele compatibile de pe acesta.

Notă: Dacă nu este conectat nici un drive USB sau card de memorie la aparat, se va afișa **NO MEDIA** atunci când selectați **MEDIA**.

Redare DIVX

DIVX este un format video, ce este cunoscut în cele mai multe cazuri ca AVI.

Discurile DIVX beneficiază de o calitate înaltă ce este comparabilă cu cea a discului DVD. De exemplu:

Film de 1.5h	Format MPEG-1/2	Format DivX
DVD(MPEG-2)	aprox. 1.5-2GB	aprox. 600-800MB
VCD(MPEG-1)	aprox. 800MB-1GB	aprox. 200-300MB

Diferențele dintre MPEG-1, MPEG-2 și MPEG-4

	MPEG-1	MPEG-2	MPEG-4
Viteză (kb/s)	1380kb/s(352X288)	6500kb/s	(720x576)880kb/s(720x576)
Calitate	Bună	Excelentă	Perfectă
Cerințe hardware	Joase	Medii	Ridicate

Specificații

Sursă de curent	DC 9-12V
Consum de curent	10W
Temperatură de operare	5-40°C
Tip baterie	Li Polymer
Dimensiune display	7 inch

DVD

Discuri compatibile	DVD/VCD/CD/MP3/MPEG4/DIVX
Semnal sistem	PAL/NTSC
Frecvență de răspuns	20Hz până la 20KHz
Ieșire video	1 Vp-p75Ω
Ieșirea audio	1.4 Vrms/10KΩ
Gama dynamic	Mai mult de 85dB
Laser	Laser semiconductor, lungime undă: 650nm/795nm

RECEIVER TV

Impedanță	75Ω
Sistem recepție	PAL-BG, PAL-DK, PAL-I, SECAM-L, SECAM-L', SECAM-BG și SECAM-DK

Probleme de utilizare

Înainte de a apela la un service, vă rugăm consultați acest tabel.

Simptomă	Cauză	Remediu
Aparatul nu pornește	<ul style="list-style-type: none"> • Adaptorul AC/DC nu este conectat la aparat sau la o sursă de curent 	<ul style="list-style-type: none"> • Conectați corect adaptorul AC/DC la mufa aparatului • Conectați adaptorul la sursa de curent
Imagine Nu există imagine la aparatul TV conectat	<ul style="list-style-type: none"> • Cablul video nu este conectat corect la aparatul TV 	<ul style="list-style-type: none"> • Conectați corect cablul video AV
Sunet Nu există sunet sau sunetul este distorsionat	<ul style="list-style-type: none"> • Volumul este setat foarte încet • Sunetul este oprit • Discul este redat pe mod repede înainte/înapoi • Sunetul este redat prin căștile conectate la aparat 	<ul style="list-style-type: none"> • Măriți volumul • Apăsăți butonul [MUTE] pentru a porni sunetul • Apăsăți [PLAY/PAUSE] • Scoateți căștile și sunetul va fi redat prin boxe aparatului
Discul nu poate fi redat	<ul style="list-style-type: none"> • Discul nu este poziționat corect în aparat • Aparatul nu este compatibil cu discul • Discul este murdar 	<ul style="list-style-type: none"> • Verificați dacă discul este poziționat cu partea inscripționată în sus • Curățați discul
Aparatul se oprește atunci când un drive USB sau un card de memorie este introdus	<ul style="list-style-type: none"> • Drive-ul USB sau cardul de memorie introduse nu sunt certificate 	<ul style="list-style-type: none"> • Aparatul nu poate reda drive-uri USB sau card-uri de memorie necertificate. În caz că aparatul se oprește, opriți-l de la buton și deconectați-l de la sursa de curent. Apoi conectați-l din nou. Aparatul va reveni la starea normală
Telecomanda nu funcționează	<ul style="list-style-type: none"> • Nu există baterii în telecomandă • Bateriile sunt descărcate • Telecomanda nu este îndreptată către senzorul de recepție • Telecomanda nu este în aria de operare • Aparatul este oprit 	<ul style="list-style-type: none"> • Introduceți două baterii AAA/1.5V în telecomandă • Înlocuiți bateriile cu altele noi • Asigurați-vă că telecomanda este îndreptată către senzorul de recepție • Asigurați-vă că telecomanda este în aria de operare • Opriți aparatul și deconectați-l de la sursa de curent. Apoi porniți din nou aparatul



Reciclarea echipamentelor electrice și electronice uzate:

Acest simbol prezent pe produs sau pe ambalaj semnifică faptul că produsul respectiv nu trebuie tratat ca un deșeu menajer obișnuit. Nu aruncați aparatul la gunoiul menajer la sfârșitul duratei de funcționare, ci duceți-l la un centru de colectare autorizat pentru reciclare. În acest fel veți ajuta la protejarea mediului înconjurător și veți putea împiedica eventualele consecințe negative pe care le-ar avea asupra mediului și sănătății umane.



Pentru a afla adresa celui mai apropiat centru de colectare:

- Contactați autoritățile locale;
- Accesați pagina de internet: www.mmediu.ro ;
- Solicitați informații suplimentare de la magazinul de unde ați achiziționat produsul.

